

Familias Profesionales

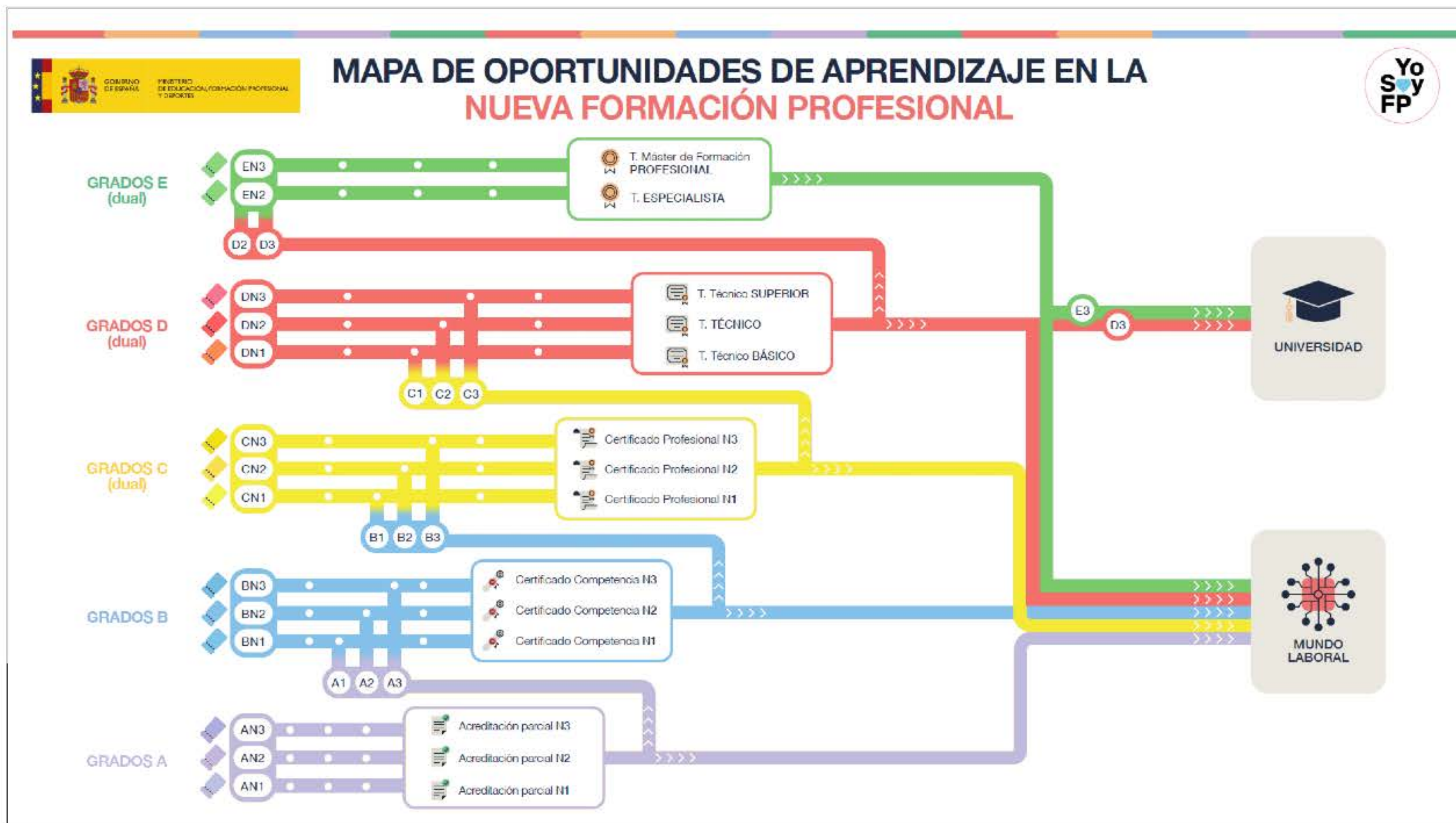

- A** Acreditaciones parciales de competencia
- B** Certificados de competencia
- C** Certificados profesionales
- D** Ciclos formativos
- E** Cursos de especialización

La **formación** a tu alcance para mejorar el **futuro**

Qué estudiar

- ▶ FPC - Certificados Profesionales
- ▶ FPD - Ciclos Formativos
- ▶ FPE - Cursos de Especialización

Ciclos Formativos y Cursos de Especialización por Familias Profesionales



ACTIVIDADES FÍSICAS Y DEPORTIVAS



ADMINISTRACIÓN Y GESTIÓN

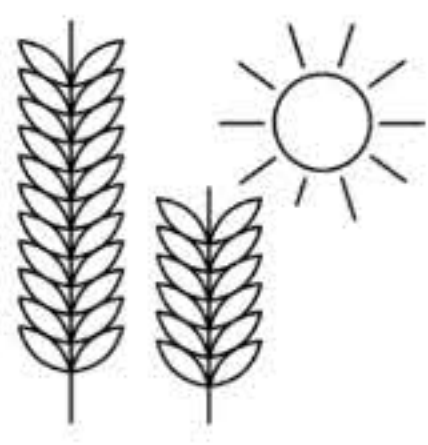

AGRARIA



ARTES GRÁFICAS



ARTES Y ARTESANÍAS



COMERCIO Y MARKETING

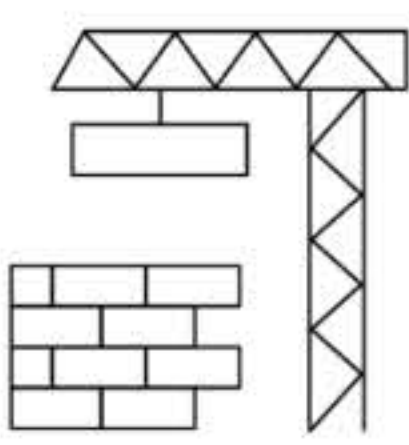

EDIFICACIÓN Y OBRA CIVIL

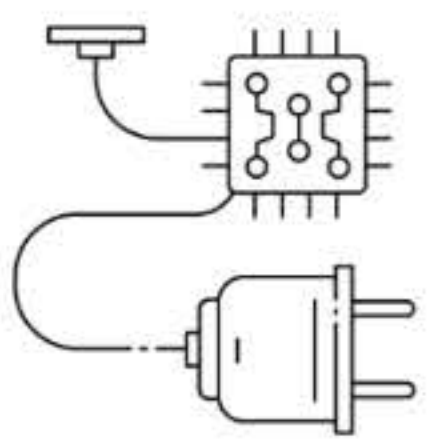

ELECTRICIDAD Y ELECTRÓNICA

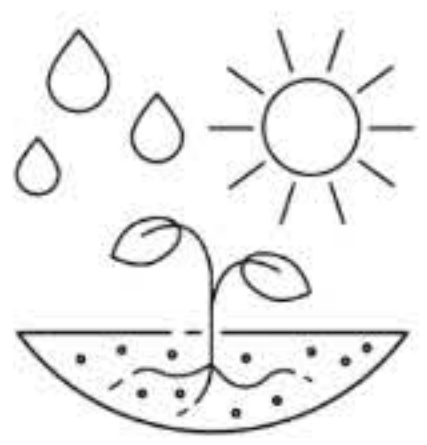

ENERGÍA Y AGUA



FABRICACIÓN MECÁNICA



HOSTELERÍA Y TURISMO



IMAGEN PERSONAL





IMAGEN Y SONIDO



INDUSTRIAS ALIMENTARIAS

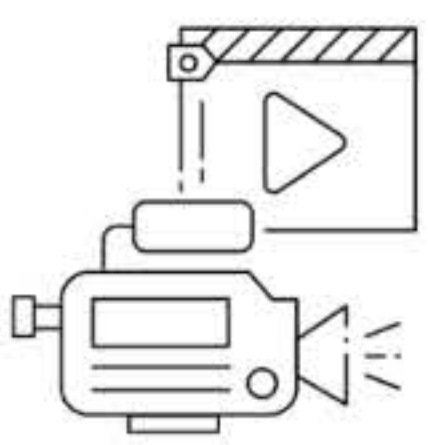
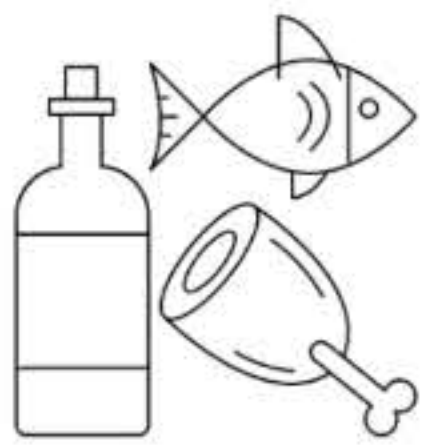

INDUSTRIAS EXTRACTIVAS

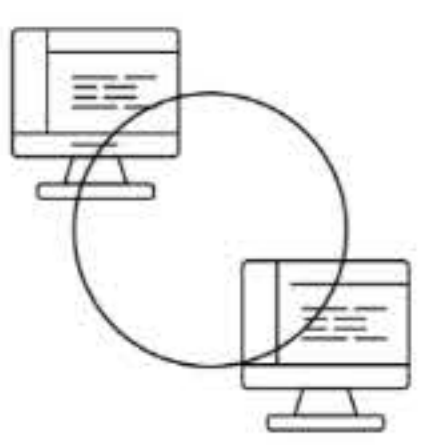

INFORMÁTICA Y COMUNICACIONES



INSTALACIÓN Y MANTENIMIENTO



MADERA, MUEBLE Y CORCHO

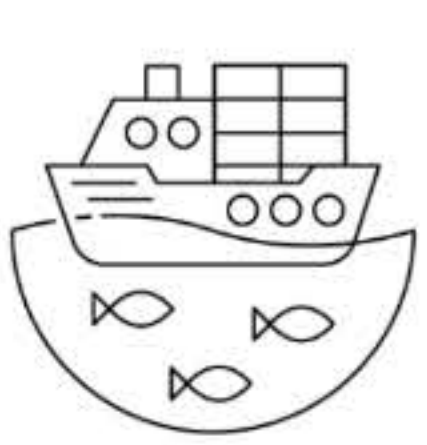

MARÍTIMO PESQUERA



QUÍMICA



SANIDAD



SEGURIDAD Y MEDIOAMBIENTE



SERVICIOS SOCIOCULTURALES Y A LA COMUNIDAD

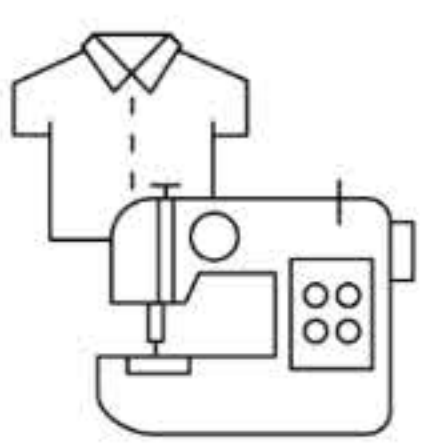

TEXTIL, CONFECCIÓN Y PIEL



TRANSPORTE Y MANTENIMIENTO



VIDRIO Y CERÁMICA

La **formación**
a tu alcance
para mejorar el **futuro**

Qué estudiar

- ▶ FPC - Certificados Profesionales
- ▶ FPD - Ciclos Formativos
- ▶ FPE - Cursos de Especialización

Sanidad



Tabla de FPs de Sanidad

Nivel	Titulación	Real decreto	Currículo Ministerio	Inserción Laboral	Perfiles profesionales	Duración
FP: C2	Atención Sanitaria a Múltiples Víctimas y Catástrofes	BOE Anexo				460h
	Transporte Sanitario	BOE Anexo				560h
FP: C3	Tanatopraxia	BOE Anexo				520h
FP: GM	Técnico en Cuidados Auxiliares de Enfermería	BOE				1.500h
	Técnico en Emergencias Sanitarias	BOE Modificación Actualización				2.000h
	Técnico en Farmacia y Parafarmacia	BOE Modificación Actualización				2.000h
FP: GS	Técnico Superior en Anatomía Patológica y Citodiagnóstico	BOE Modificación				2.000h
	Técnico Superior en Audiología Protésica	BOE Modificación Actualización				2.000h
	Técnico Superior en Dietética	BOE				2.000h
	Técnico Superior en Documentación y Administración Sanitarias	BOE Modificación				2.000h
	Técnico Superior en Higiene Bucodental	BOE Modificación				2.000h
	Técnico Superior en Imagen para el Diagnóstico y Medicina Nuclear	BOE Modificación				2.000h
	Técnico Superior en Laboratorio Clínico y Biomédico	BOE Modificación				2.000h
	Técnico Superior en Ortoprésis y Productos de Apoyo	BOE Modificación				2.000h
	Técnico Superior en Prótesis Dentales	BOE Modificación Actualización				2.000h
	Técnico Superior en Radioterapia y Dosimetría	BOE Modificación				2.000h

La **formación** a tu alcance para mejorar el **futuro**



Atención Sanitaria a Múltiples Víctimas y Catástrofes - SANTO108

Sanidad

FPC-2 - Certificado Profesional

🕒 460h



Requisitos de acceso

Debes tener 16 años y cumplir al menos **alguno** de los siguientes requisitos (o una titulación académica superior):

- ▶ Titulo de **Graduado/a en ESO (Educación Secundaria Obligatoria)** o de un nivel académico superior.
- ▶ FPD-B (Formación Profesional Grado D, Ciclo Formativo de Grado Básico).
- ▶ FPD-M (Título de Técnico/a o de Técnico/a Auxiliar) o equivalente a efectos académicos.
- ▶ FPC-2 (Formación Profesional de Grado C, Certificado Profesional de Nivel 2) de cualquier Familia Profesional.
- ▶ [Prueba de Acceso a FPD-M \(Ciclos Formativos de Grado Medio\)](#) [se requerirá tener, al menos, diecisiete años, cumplidos en el año de realización de la prueba].
- ▶ Curso de formación específico preparatorio para el acceso a FPD-M.
- ▶ Prueba de Acceso a la Universidad para Mayores de 25 años [la superación de las pruebas de acceso a la Universidad para mayores de 40 y 45 años no es un requisito válido para acceder a FP].
- ▶ Cualquier FPB relacionado con este FPC.
- ▶ Tener acreditadas las competencias clave necesarias (anexo IV del Real Decreto 34/2008, de 18 de enero).

Si quieres trabajar en el **transporte sanitario**, esta es tu titulación.



Salidas profesionales

[Perfiles Profesionales](#)

[Ficha de inserción laboral](#)

Trabajar como:

- ▶ Técnico en emergencias sanitarias.
- ▶ Ayudante de emergencias sanitarias.
- ▶ Ayudante en transporte sanitario urgente con equipos de soporte vital básico y/o de equipos de soporte vital avanzado.
- ▶ Ayudante de unidades de asistencia sanitaria al desastre o de unidades de logística sanitaria en catástrofes.
- ▶ Ayudante en salvamento - rescate.
- ▶ Ayudante en cooperación internacional.

Qué voy a aprender

[Ficha de Competencias](#).

Consulta el resto de competencias en el [Real Decreto de establecimiento de este título](#), el [Anexo](#) y la [Ficha](#).

Convalidación de Módulos

FPC-2 (SANTO208) [Transporte Sanitario](#) - 560h:

- ▶ **0055.** Atención sanitaria inicial en situaciones de emergencia.
- ▶ **0058.** Apoyo psicológico en situaciones de emergencia.

FPD-M [Emergencias Sanitarias](#) - 2.000h:

- ▶ 0053. Logística Sanitaria en Emergencias.
- ▶ **0055.** Atención sanitaria inicial en situaciones de emergencia.
- ▶ **0058.** Apoyo psicológico en situaciones de emergencia.
- ▶ 0059. Planes de Emergencias y Dispositivos de Riesgo Previsibles.

Dónde estudiar

[Centros que imparten este certificado](#).

Modalidades (cada curso escolar el alumno no podrá matricularse de un mismo módulo en distintas modalidades simultáneamente):

- ▶ Presencial.
- ▶ A Distancia: los exámenes son presenciales.

La formación se realiza en entidades adheridas al Registro Estatal de Entidades de Formación (ya sea de forma subvencionada o privada).

No se rigen por el curso escolar (septiembre a junio) sino que para cada año natural, en diciembre (del año anterior) y en enero (de ese mismo año) se convocan las primeras plazas subvencionadas; a lo largo del año se convocan más según las necesidades laborales que traslade la ciudadanía (a través del SEPE de forma individual o a través de las entidades de formación de forma colectiva). — [Formulario de Solicitud Colectiva de FPC](#).

En las Comunidades Autónomas de Andalucía y el Principado de Asturias existe un límite de matriculación en FDP por curso de 1.000h — Los FPCs no computan para dicho límite de horas.

Seguir estudiando

Seguir estudiando

- ▶ FPD-M de Emergencias Sanitarias (convalidando las asignaturas comunes).
- ▶ FPC-2 de cualquier Familia Profesional.
- ▶ FPC-3 de Sanidad.

Tus estudios en Europa

[Suplemento Europass Español](#)

[Suplemento Europass Inglés](#)

Más información

[Real Decreto](#)

[Anexo](#)

[Currículo Ministerio](#)

La **formación**
a tu alcance
para mejorar el **futuro**

© Formación Profesional - Todo FP



Transporte Sanitario - SANTO208

Sanidad

FPC-2 - Certificado Profesional ⌚ 560h



Requisitos de acceso

Debes tener 16 años y cumplir al menos **alguno** de los siguientes requisitos (o una titulación académica superior):

- ▶ **Título de Graduado/a en ESO (Educación Secundaria Obligatoria)** o de un nivel académico superior.
- ▶ FPD-B (Formación Profesional Grado D, Ciclo Formativo de Grado Básico).
- ▶ FPD-M (Título de Técnico/a o de Técnico/a Auxiliar) o equivalente a efectos académicos.
- ▶ FPC-2 (Formación Profesional de Grado C, Certificado Profesional de Nivel 2) de cualquier Familia Profesional.
- ▶ **Prueba de Acceso a FPD-M (Ciclos Formativos de Grado Medio)** [se requerirá tener, al menos, diecisiete años, cumplidos en el año de realización de la prueba].
- ▶ Curso de formación específico preparatorio para el acceso a FPD-M.
- ▶ Prueba de Acceso a la Universidad para Mayores de 25 años [la superación de las pruebas de acceso a la Universidad para mayores de 40 y 45 años no es un requisito válido para acceder a FP].
- ▶ Cualquier FPB relacionado con este FPC.
- ▶ Tener acreditadas las competencias clave necesarias (anexo IV del Real Decreto 34/2008, de 18 de enero).

Si quieres trabajar en el **transporte sanitario**, esta es tu titulación.

 **Atribución docente del profesorado**

Salidas profesionales

[Perfiles Profesionales](#)

[Ficha de inserción laboral](#)

Trabajar como:

- ▶ Conductor de ambulancias.
- ▶ Transporte sanitario programado y Transporte sanitario urgente, con equipos de soporte vital básico y equipos de soporte vital avanzado.

Qué voy a aprender

[Ficha de Competencias](#).

Consulta el resto de competencias en el [Real Decreto de establecimiento de este título](#), el [Anexo](#) y la [Ficha](#).

Convalidación de Módulos

FPC-2 (SANTO108) [Atención Sanitaria a Múltiples Víctimas y Catástrofes](#) - 460h:

- ▶ **0055.** Atención sanitaria inicial en situaciones de emergencia.
- ▶ **0058.** Apoyo psicológico en situaciones de emergencia.

FPD-M [Emergencias Sanitarias](#) - 2.000h:

- ▶ 0052. Mantenimiento mecánico preventivo del vehículo.
- ▶ 0054. Dotación sanitaria.
- ▶ **0055.** Atención sanitaria inicial en situaciones de emergencia.
- ▶ 0056. Atención sanitaria especial en situaciones de emergencia.
- ▶ 0057. Evacuación y traslado de pacientes.
- ▶ **0058.** Apoyo psicológico en situaciones de emergencia.

Dónde estudiar

[Centros que imparten este certificado](#).

Modalidades (cada curso escolar el alumno no podrá matricularse de un mismo módulo en distintas modalidades simultáneamente):

- ▶ Presencial.
- ▶ A Distancia: los exámenes son presenciales.

La formación se realiza en entidades adheridas al Registro Estatal de Entidades de Formación (ya sea de forma subvencionada o privada).

No se rigen por el curso escolar (septiembre a junio) sino que para cada año natural, en diciembre (del año anterior) y en enero (de ese mismo año) se convocan las primeras plazas subvencionadas; a lo largo del año se convocan más según las necesidades laborales que traslade la ciudadanía (a través del SEPE de forma individual o a través de las entidades de formación de forma colectiva). — [Formulario de Solicitud Colectiva de FPC](#).

En las Comunidades Autónomas de Andalucía y el Principado de Asturias existe un límite de matriculación en FDP por curso de 1.000h — Los FPCs no computan para dicho límite de horas.

Seguir estudiando

Seguir estudiando

- ▶ FPD-M de Emergencias Sanitarias (convalidando las asignaturas comunes).
- ▶ FPC-2 de cualquier Familia Profesional.
- ▶ FPC-3 de Sanidad.

Tus estudios en Europa

[Suplemento Europass Español](#)

[Suplemento Europass Inglés](#)

Más información

[Real Decreto](#)

[Anexo](#)

[Currículo Ministerio](#)

La **formación**
a tu alcance
para mejorar el **futuro**

Técnico en Emergencias Sanitarias

Sanidad

FPD - Grado Medio
🕒 2000h

Requisitos de acceso

Debes tener 16 años y cumplir al menos **alguno** de los siguientes requisitos (o una titulación académica superior):

- ▶ **»** Título de **Graduado/a en ESO (Educación Secundaria Obligatoria)** o de un nivel académico superior.
- ▶ FPD-B (Formación Profesional Grado D, Ciclo Formativo de Grado Básico).
- ▶ Título de Técnico/a o de Técnico/a Auxiliar o equivalente a efectos académicos.
- ▶ BUP (2º curso del Bachillerato Unificado y Polivalente).
- ▶ **Prueba de Acceso a FPD-M (Ciclos Formativos de Grado Medio)** [se requerirá tener, al menos, diecisiete años, cumplidos en el año de realización de la prueba].
- ▶ Prueba de Acceso a la Universidad para Mayores de 25 años [la superación de las pruebas de acceso a la Universidad para mayores de 40 y 45 años no es un requisito válido para acceder a FP].
- ▶ FPC (Formación Profesional de Grado C, Certificado Profesional) relacionada con este FPD-M.

Si quieres trabajar

en el **transporte sanitario**,

o en teleasistencia, esta es tu titulación.



Atribución docente del profesorado

Salidas profesionales

[Perfiles Profesionales](#)

[Ficha de inserción laboral](#)

Trabajar como:

- ▶ Transporte Sanitario.
- ▶ Emergencias Sanitarias.
- ▶ Teleasistencia.
- ▶ Centros de Coordinación de Urgencias y Emergencias.

Puedes trabajar en el sector sanitario, realizando el traslado de pacientes o víctimas y brindando atención sanitaria y psicológica inicial, colaborando en la logística sanitaria ante emergencias o catástrofes, y participando en la elaboración de planes de emergencia y dispositivos de riesgo previsible en protección civil.

Qué voy a aprender

Este profesional será capaz de:

- ▶ Evacuar al paciente o víctima utilizando las técnicas de movilización e inmovilización y adecuando la conducción a las condiciones del mismo, para realizar un traslado seguro al centro sanitario de referencia.
- ▶ Aplicar técnicas de soporte vital básico ventilatorio y circulatorio en situación de compromiso y de atención básica inicial en otras situaciones de emergencia.
- ▶ Colaborar en la clasificación de las víctimas en todo tipo de emergencias y catástrofes.
- ▶ Prestar apoyo psicológico básico al paciente, familiares y afectados en situaciones de crisis y emergencias sanitarias.
- ▶ Atender la demanda de asistencia sanitaria recibida en los centros gestores de tele-operación y tele-asistencia.
- ▶ Ayudar al personal médico y de enfermería en la prestación del soporte vital avanzado al paciente en situaciones de emergencia sanitaria.

Consulta el resto de competencias en el [Real Decreto de establecimiento de este título](#).

Plan de formación

Asignaturas específicas:

- ▶ 1º - 0052. Mantenimiento mecánico preventivo del vehículo.
- ▶ 1º - 0053. Logística sanitaria en emergencias.
- ▶ 1º - 0054. Dotación sanitaria.
- ▶ 1º - 0055. Atención sanitaria inicial en situaciones de emergencia.
- ▶ 2º - 0056. Atención sanitaria especial en situaciones de emergencia.
- ▶ 2º - 0057. Evacuación y traslado de pacientes.
- ▶ 1º - 0058. Apoyo psicológico en situaciones de emergencia.
- ▶ 2º - 0059. Planes de emergencias y dispositivos de riesgos previsible.
- ▶ 2º - 0060. Teleemergencias.
- ▶ 1º - 0061. Anatomofisiología y patología básicas.

Asignaturas comunes a todos los FPD-M:

- ▶ 2º - 0156. Inglés Profesional (Grado Medio)
- ▶ 1º - 1709. Itinerario personal para la empleabilidad I
- ▶ 2º - 1710. Itinerario personal para la empleabilidad II
- ▶ 1º - 1664. Digitalización aplicada a los sectores productivos (Grado Medio)
- ▶ 1º - 1708. Sostenibilidad aplicada al sistema productivo
- ▶ 2º - 1713. Proyecto intermodular
- ▶ 2º - Módulo profesional optativo (competencia de cada Comunidad Autónoma)
- ▶ Incluye una fase de formación en empresa u organismo equiparado como parte integrada del currículo del ciclo formativo

Convalidación de Módulos

FPC-2 (SANT0108) **Atención Sanitaria a Múltiples Víctimas y Catástrofes** - 460h:

- ▶ 0053. Logística sanitaria en emergencias.
- ▶ **0055.** Atención sanitaria inicial en situaciones de emergencia.
- ▶ **0058.** Apoyo psicológico en situaciones de emergencia.
- ▶ 0059. Planes de emergencias y dispositivos de riesgos previsible.

FPC-2 (SANT0208) **Transporte Sanitario** - 560h:

- ▶ 0052. Mantenimiento mecánico preventivo del vehículo.
- ▶ 0054. Dotación sanitaria.
- ▶ **0055.** Atención sanitaria inicial en situaciones de emergencia.
- ▶ 0056. Atención sanitaria especial en situaciones de emergencia.
- ▶ 0057. Evacuación y traslado de pacientes.
- ▶ **0058.** Apoyo psicológico en situaciones de emergencia.

Dónde estudiar

[Centros que imparten este ciclo](#)

Modalidades (cada curso escolar el alumno no podrá matricularse de un mismo módulo en distintas modalidades simultáneamente):

- ▶ Presencial: dos cursos escolares, comprendidos cada uno de Septiembre a Junio.
- ▶ Semipresencial: dos cursos escolares, comprendidos cada uno de Septiembre a Junio.
- ▶ A Distancia: dos cursos escolares (comprendidos cada uno de Septiembre a Junio) en oferta completa; posibilidad de dividirlo en más años en oferta modular. Los exámenes son presenciales.
- ▶ POT* (Pruebas libres de Obtención de Título de FPD): el alumno podrá examinarse** de los módulos convocados en su Comunidad Autónoma en un único examen anual; sin límite de convocatorias. Una vez superados, deberá matricularse en modalidad Presencial o A Distancia para cursar el Proyecto Intermodular y las "Prácticas" (formación en empresa u organismo equiparado).

En las Comunidades Autónomas de Andalucía y el Principado de Asturias existe un límite de matriculación en FDP por curso de 1.000h.

* Requisitos de edad para las POT: 18 años para FPD-M; 20 años para FPD-S (19 años en caso de poseer un título de FPD-M).

** En algunas Comunidades Autónomas el alumnado sólo podrá cursar la modalidad de Pruebas Libres si cumple requisitos específicos. → Ej.: Aragón requiere que el alumno pase por [PEAC](#) (Procedimientos de Evaluación y Acreditación de Competencias) del FPD concreto del que quiera realizar las POT.

Seguir estudiando

Seguir estudiando

- ▶ Cualquier otro FPD-M (convalidando las asignaturas comunes).
- ▶ Un FPD-S (la mayoría de asignaturas comunes pueden convalidarse)
- ▶ Cualquier FPC de los Niveles 1 y 2.

Tus estudios en Europa

[Suplemento Europass Español](#)

[Suplemento Europass Inglés](#)

Niveles

Esta formación se corresponde con:

- ▶ Marco Español de Cualificaciones para el Aprendizaje Permanente (MECU): Nivel 4A
- ▶ Clasificación Internacional Normalizada de la Educación 2011 (CINE-11): Nivel P-3.5.4

Más información

[Real Decreto](#)

[Modificación Real Decreto](#)

[Actualización Real Decreto](#)

[Currículo Ministerio](#)

[Currículos CCAA](#)